

드림로드커뮤니케이션즈 **elar**
수아

- 관공서, 공기업 납품 전문 기업
- VIP 홍보기념품, 판촉물 제작 서비스
- 사무용품, 집기 MRO 사업
- 북유럽 스타일 주방용품 브랜드 **elar**
- 고품격 전통 브랜드 **수아**



www.drgift.kr

인사말

안녕하세요.
드림로드커뮤니케이션즈입니다.

저희 회사는 크게 두가지 사업을 하고 있습니다.

첫번째는 맞춤형 홍보기념품 제작서비스로 각 기관에 맞는 기획디자인을 컨설팅하여 같은 비용으로 최대한의 홍보효과를 볼 수 있도록 서비스 하고 있습니다.

두번째는 국가경쟁력이 될 수 있는 외국어 향상을 위한 국내외 연수, 유학, 캠프서비스 사업을 하고 있습니다.

저희 회사는
"담을 넘어 이웃에게까지 도움을 주는 기업"이라는 모토로 전 임직원이 스스로에게도 만족이 되고 우리와 거래하는 고객 및 협력사, 그리고 우리 주변의 이웃에게까지 도움을 주기 위해 있는 자리에서 최선의 노력을 다 하고 있습니다.

저희 회사의 모토인 "담을 넘어 이웃에게까지 도움을 주는 기업"을 꾸준히 이어 갈 수 있도록 여러분의 많은 지도 편달 부탁드립니다.

감사합니다.

(주)드림로드커뮤니케이션즈 임직원 일동



브랜드 소개

수아 美
순수한 아름다움을 담다

“순수한 아름다움을 담다”라는 뜻을 가진 ‘수아’는 세계는 하나라는 모토아래 한국의 전통문화와 서구적 모더니즘을 연결하는 가교역할의 브랜드로서 순수한 아름다움은 결국 한국과 세계를 하나로 묶었을 때 참다운 아름다움을 이룰 수 있다고 생각하며 제품 하나하나에 정성을 담았습니다.

“세상, 단 하나의 예술품”

elar

‘엘라르’는 “세상, 단 하나의 예술품”이라는 뜻으로 스페인어의 el (세상에 하나밖에 없는 유일한 물건)+ arte (예술)에서 따온 합성어입니다. 제품 하나하나를 각각의 예술품이라 생각하고 세상 어디에서도 찾아 볼 수 없는 귀하고도 아름다운 실용적인 제품으로 만들기 위하여 노력하였습니다.





엘라르 도자기의 특징

엘라르 도자기는 30년 이상의 오랜역사와 기술을 바탕으로한 국내 유일의 전통방식을 그대로 유지하고 있습니다. 일반적인 도자기들에 비해 품질이 좋고 강도가 매우 강하며 유약의 발색도 전통방식 그대로 소성하기 때문에 깊은 맛을 느낄 수가 있습니다.

도자기를 소성하는 방법에는 크게 산화자기, 환원자기로 나뉘어지는데 저희 엘라르 도자기는 환원자기로서 산화자기에 비해 연료가 많이 들어가고 오랜시간 소성하기 때문에 강도가 아주 좋고 흙에서 불순물이 완전히 빠져 나가 매우 친환경적이며 우리 몸의 건강에 매우 좋습니다.

또한, 엘라르 도자기 제품류는 흙의 불순물을 제거하고 반죽 한 후 1차 소성, 유약, 2차 소성 등의 순서로 도자기가 완성되는 모든 제작 과정을 직접 운영하기 때문에 타사 어떤 제품 보다는 신뢰할 만합니다.



스스로 살균, 소독하는 놋(유기)그릇을 사용해야 하는 이유

• 살균소독 효과

놋(유기)자체에서 미네랄을 생성해 인체에 좋은 역할을 하고 구리성분으로 인해 항균효과가 있습니다. 또한, 식중독 등의 원인이 되는 비브리오균 억제효과도 입증된 바 있습니다.

그래서 요즘 유기수저나 그릇을 찾는 분이 많아 졌다고 합니다.

• 신선함을 유지하는 보온보냉 효과

유기그릇은 각종 채소나 생선등 음식물이 오랫동안 변하지 않고 싱싱함이 유지되며 보온보냉 효과가 좋아, 요리 직후 온도를 유지함으로 음식 맛이 더욱 좋습니다.

• 닦을 수록 빛이 나는 효과

유기는 닦으면 닦을 수록 빛이 나고 세월이 지날 수록 그윽한 아름다움을 갖는 것이 특징입니다. 그래서 옛날에는 놋그릇을 보면 살림을 잘하는 집안인지 아닌지를 알 수 있었다고 합니다.

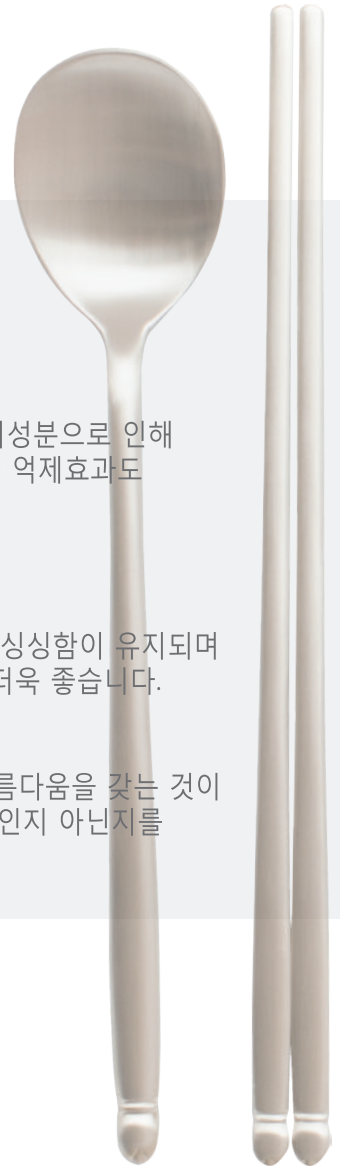

물방울 티스푼 포크 세트 (6P)

SU-160008

₩27,000

기존의 티스푼 포크보다 길이를 2배로 길게 하여 멀리 있는 다과를 집기에 편리하며 긴컵, 긴머그 등의 사용에 유용합니다. 끝부분은 물방울 무늬를 디자인하여 싱그럽고 깨끗한 느낌을 더했습니다.

최고급의 18-10 스테인리스로 제작하여 위생적이고 내구성이 뛰어납니다.

케이스 사이즈 : 202 x 223 x 28mm

구성 : 티스푼 3P, 티포크 3p

재질 : 스테인리스 18-10

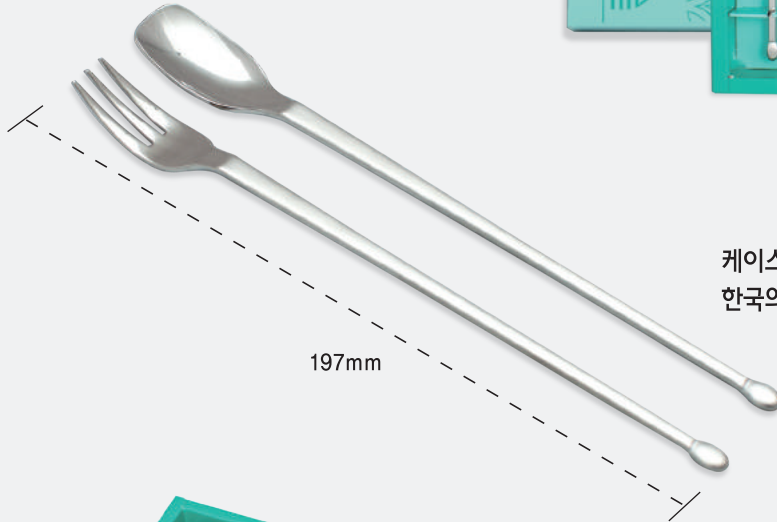

케이스에 한국의 전통 문양을 디자인하여 한국의미를 심플하고 아름답게 강조했습니다.





색동면기 젓가락 2인 세트 (2p)

ELR-160004

₩60,000

청량감 있는 밝은 컬러의 빗살무늬가 매력적인 면기 세트입니다. 환원자기로 만들어 품질이 우수하며 내구성이 뛰어나 잘 깨지지 않습니다.

활용도 높은 사이즈로 면요리는 물론, 떡국, 덮밥 등의 요리를 담기에도 좋습니다.

케이스 사이즈 : 365 x 268 x 82mm

구성 : 면기 2P, 진공 젓가락 2벌

재질 : 도자기재, 스테인리스 외

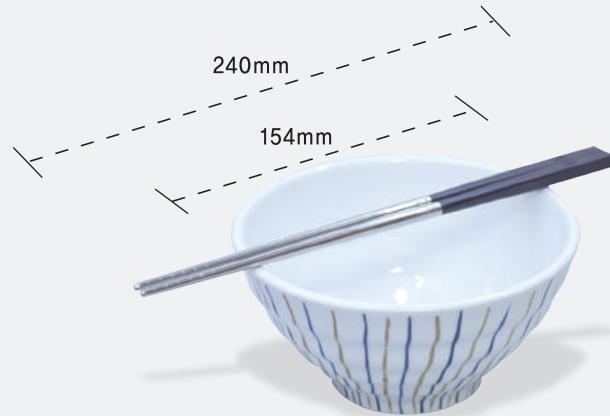

엘라르 고급 수저 2인 세트

ELR-160017

₩23,000

최고급의 18-10 스테인리스로 견고하게 제작되어 변색이나 변질없이 오래도록 깨끗함과 아름다움을 느낄 수 있습니다.

무게감이 있어 고급스럽고 음식이 더 맛있게 느껴지는 효과가 있으며, 끝부분을 유선형으로 약간 들리게 하는 인체공학적 디자인으로 수저를 집을 때 편리합니다.

케이스 사이즈 : 173 x 237 x 30mm

구성 : 숟가락 2P, 젓가락 2벌

재질 : 스테인리스 18-10

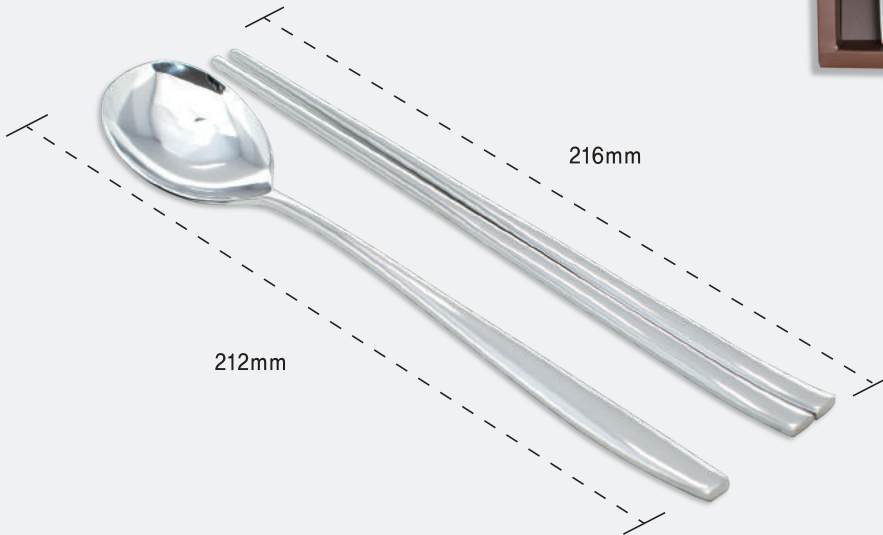



엘라르 고급 수저 4인 세트

ELR-160016

₩38,000

케이스 사이즈 : 273 x 230 x 23mm

구성 : 숟가락 4P, 젓가락 4벌

재질 : 스테인리스 18-10

옛 부터 우리 조상들은 건강과 복을 기원하는 의미에서 수저세트를 선물 하였습니다.





유기수저 2인 세트

SU-160001

₩110,000

인체에 유해한 성분이 전혀 없는 무독 무공해 금속인 유기 수저는 영양분 배양기능이 있어 우리 몸에 매우 이롭습니다. 독성분, 농약성분과 같은 인체에 유해한 성분을 가려주는 기능을 하고 살균 및 해독작용으로 음식의 보존과 유지에 뛰어납니다.

케이스 사이즈 : 227 x 190 x 40mm

구성 : 숟가락 2P, 젓가락 2벌

재질 : 구리 78%, 주석 22%

유기수저는 구리와 주석을 용해하여 만들어진 낫쇠 덩어리를 불에 달구어 손으로 두들기고 때려 만들어 공이 많이 들어가 만들기 매우 까다롭지만 유기제품 중 으뜸입니다.

휘거나 잘 깨지지 않으며, 비교적 변색이 되지 않을 뿐만 아니라 쓸수록 윤기가 나고 은은한 멋이 납니다.

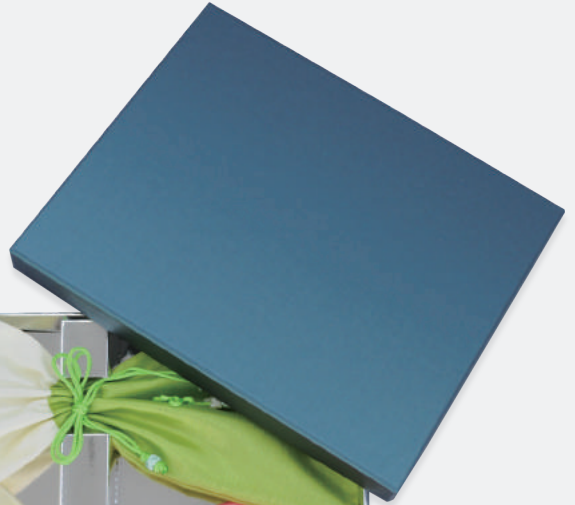

유기수저 4인 세트

SU-160002 ₩180,000

케이스 사이즈 : 227 x 190 x 40mm
구성 : 숟가락 4P, 젓가락 4벌
재질 : 구리 78%, 주석 22%



수아유기세트는 한국의 전통적인 노트릿 제작방법으로
구리78%, 주석22%의 합금으로 만들어 그 가치가 매우 높습니다.

유기는 인체에 유해한 성분 검출이 전혀없는 무독 무공해 금속입니다.

유기는 영양분 배양기능을 가지고 있습니다.

특히, 농약 성분을 가려주는 기능을 하며, 살균 및 해독성을 가지고 있어
우리 몸에 이로운 식기입니다. 사용할 수록 고유의 은은한 색과 광택,
가치가 살아나며, 보온 보냉 효과도 탁월한 우리의 식기입니다.





나뭇잎 종이 2종 세트

ELR-160003 ₩12,000

케이스 사이즈 : 143 x 110 x 25mm
 구성 : 나뭇잎 종이 2P
 재질 : 도자기재 (환원자기)



*화이트,옐로우,블루,그린,오렌지,레드 중 랜덤 발송



나뭇잎 종이 3종 세트

ELR-160002 ₩16,500

케이스 사이즈 : 197 x 110 x 25mm
 구성 : 나뭇잎 종이 3P
 재질 : 도자기재 (환원자기)



*화이트,옐로우,블루,그린,오렌지,레드 중 랜덤 발송

나뭇잎 종지 6종 세트

ELR-160001

₩32,000

친환경적인 나뭇잎 디자인과 밝은 색감으로 식사공간 연출에 용이합니다.

환원자기로 품질이 우수하며 내구성이 뛰어납니다. 각종소스, 장아찌, 젓갈류 등을 담기에 좋아 다양하게 활용이 가능하며 다양한 수량으로 구성이 가능하여 홍보기념품 및 답례품으로 좋습니다.



케이스 사이즈 : 255 x 220 x 25mm
구성 : 나뭇잎 종지 6P
재질 : 도자기재 (환원자기)



※ 엘라르 도자기의 특징

엘라르 도자기는 30년 이상의 오랜역사와 기술을 바탕으로한 국내 유일의 전통방식을 그대로 유지하고 있습니다. 일반적인 도자기들에 비해 품질이 좋고 강도가 매우 강하며 유약의 발색도 전통방식 그대로 소성하기 때문에 깊은 맛을 느낄 수가 있습니다.

도자기를 소성하는 방법에는 크게 산화자기, 환원자기로 나뉘어 지는데 저희 엘라르 도자기는 환원자기로서 산화자기에 비해 연료가 많이 들어가고 오랜시간 소성하기 때문에 강도가 아주 좋고 흙에서 불순물이 완전히 빠져 나가 매우 친환경적이며 우리 몸의 건강에 매우 좋습니다.

또한, 엘라르 도자기 제품류는 흙의 불순물을 제거하고 반죽한 후 1차 소성, 유약, 2차소성등 도자기가 완성되는 모든 제작 과정을 직접 운영하기 때문에 타사 어떤 제품 보다도 신뢰할 만합니다.

96mm





고급 다용도 붓접시 (중형)

ELR-160008 ₩46,000

붓터치 핸드페인팅으로 모던함과 심플함을 연출하여 현대적인 감각이 돋보이는 다용도 고급 접시입니다.

케이스 사이즈 : 344 x 338 x 34mm

구성 : 중형 붓접시 1P

재질 : 도자기재



고급 다용도 붓접시 (대형)

ELR-160007 ₩74,000

케이스 사이즈 : 344 x 338 x 34mm

구성 : 대형 붓접시 1P

재질 : 도자기재



‘희’ 수저 티스폰 포크 4인 세트

ESU-160018 ₩65,000

2배 긴 티스폰/포크 4벌과 수저 4인 세트 구성된 종합선물세트입니다. 수저세트는 예로부터 건강과 장수를 의미하여 선물용으로 매우 많이 사용되고 있습니다.

케이스 사이즈 : 245 x 284 x 34mm
구성 : 숟가락 4P, 젓가락 4벌
물방울 티스폰 4P, 물방울 티포크 4P
재질 : 스테인리스 18-10

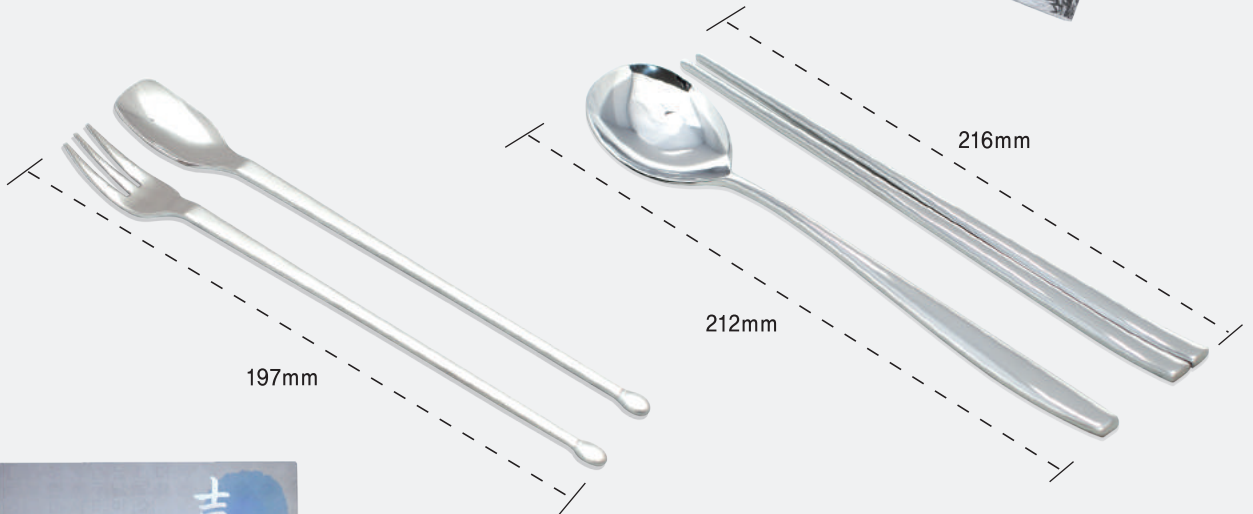

遠赤外線 원적외선이란?

적외선 중 파장이 긴 것을 말합니다. 빛은 일반적으로 파장이 짧으면 반사가 잘 되고, 파장이 길면 물체에 도달했을 때 잘 흡수되는 성질이 있으며 침투력이 강해서 사람의 몸도 이 적외선을 쬐면 따뜻해 집니다.

이러한 열작용은 각종 질병의 원인이 되는 세균을 없애는데 도움을 주고, 모세혈관을 확장시켜 혈액 순환과 세포 조직 생성에 도움을 줍니다. 노화 방지, 신진대사 촉진, 만성 피로 등 각종 성인병 예방에 효과가 있습니다.



흑운모

체내 신진대사를 활발하게 하여 혈액 순환과 만성기관지염, 신경성 위염과 허리 궤양 등 각종 현대병에도 탁월한 효과가 있는걸로 문헌에 나와 있습니다.



금강약돌

60여가지의 미네랄이 함유되어 인체와 생물체의 발육과 성장에 필수적인 영양소를 공급하며 오염된 유기물질과 병원, 불필요한 색소들을 정화하는 자정작용을 합니다.



세리사이트

원적외선 방사율(93%)이 높으며 몸을 보호하고 치료와 관련한 탁월한 효능이 있는 것으로 알려져 있습니다.



토르말린

열이나 압력을 가하면 전기가 발생하는 전기적 에너지가 다량 방출하여 환경과 건강을 개선하는 효과를 보실 수 있습니다.

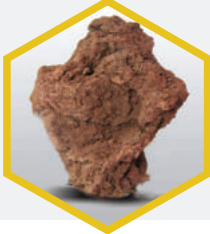

스코리아

세계 유일의 인체혈액과 유사한 약 알칼리성의 천연 세라믹으로 제주도에서 '송이' 라고 불리웁니다.





원적외선 건강 황제벨트

ELR-160021 ₩250,000

항균, 향취, 향취 작용이 있는 MDC세라믹은 원적외선을 다량 방사해 혈액순환을 촉진시켜 허리 통증을 완화시켜주는 효능이 있습니다. 세라믹을 벨트전체에 고루 배치하여 허리전체를 감싸며 효능을 최대로 끌어 올렸습니다.



원적외선은 세포에 영향을 미쳐 혈액순환을 촉진시키고 인체의 자기방어 능력을 강화시켜 건강회복을 촉진시키는 것은 물론 **통증 완화, 체내 중금속 제거, 온열성 발한 작용** 촉진, **숙면 효과, 탈취 효과, 항균 효과, 제습 효과**, 곰팡이 번식 방지, 제습 및 공기 정화 등의 효과가 있는 **생명의 빛**입니다.



MDC 세라믹

흑운모, 스킨리아, 세리사이드, 토르말린, 맥반석, 게르마늄 성분 등 7가지 이상의 광물을 혼합한 후 1200°C 이상에서 제작한 원석입니다.

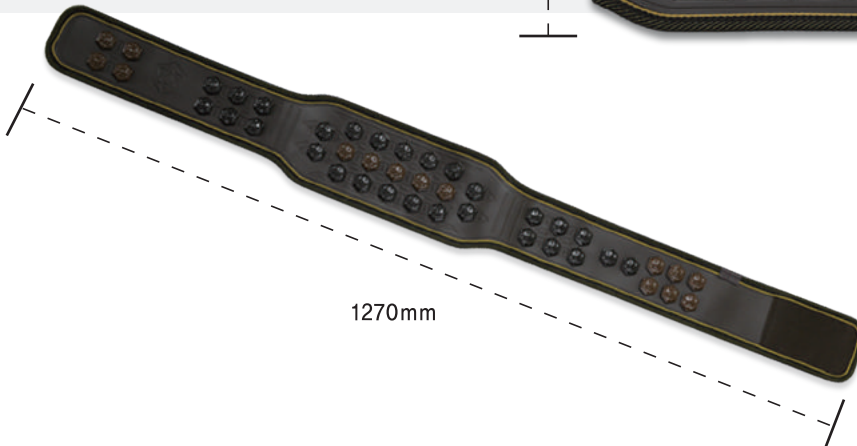

원적외선 건강팔찌

ELR-160019 ₩110,000

항균, 향충, 항취작용이 있는 MDC세라믹은 원적외선을 다량 방사해 혈액순환을 촉진시켜 각종 통증을 완화시켜주는 효능이 있습니다. 그리고 디자인이 심플하여 남녀노소 누구나 악세서리로 착용하기에 좋아 건강을 생각하는 많은 현대인들에게 각광 받고 있는 제품입니다.



원적외선 건강 목벨트

ELR-160022

항균, 향충, 항취작용이 있는 MDC세라믹은 원적외선을 다량 방사해 혈액순환을 촉진시켜 각종 통증을 완화시켜주는 효능이 있습니다.

다양한 전자기기 사용으로 목 통증이 많은 현대인들에게 각광받고 있는 제품입니다.



상담/주문 : 070.8146.2727



인천항만공사 _ 2단 특별 선물 세트

인천항만공사에서 진행한 커스터 마이징 제품
2배 긴 티스푼/포크 4벌과 숟가락 4벌로
이루어진 종합 선물 세트입니다.
건강과 장수를 의미하는 수저세트로 고마운 분들께
마음을 전하세요.



한국국토정보공사 _ USB 멀티 충전기

USB 멀티 충전기는 한번에 최대 6개까지 같이
충전 할 수있고 최대 4배속으로 충전되는
멀티 충전기입니다.

케이스 사이즈 : 120 x 70 x 32mm
재질 : PC(Polycarbonate)



인천항만공사 _ 나전칠기 액자

한국의 전통공예 나전칠기로 인천항만공사가
추진하고 있는 '골든하버' (인천항 신국제여객터미널)
조감도

케이스 사이즈 : 283 x 343 x 50mm
구성 : 나전칠기 액자
재질 : 나전칠기
나전칠기 전통 기법으로 멋스러운 디자인
(대한민국 명장) 임충휴 작



(주)드림로드커뮤니케이션즈

T : 070.8146.2727 F : 0505.338.2727

08298 서울시 구로구 공원로 3 구로선경오피스텔 608호